



Прайс-лист від 27.07.2022 р.

Котли з ручним завантаженням





KRONAS EKO		Потужність, кВт	12	16	20	24
	Площа опалення, до м <sup>2</sup>		120	160	200	240
	Об'єм топки, дм <sup>3</sup>		46	59	72	88
	Об'єм теплоносія, л		25	31	35	42
	Висота Н		920	920	1020	1020
	Ширина В		516	516	516	516
	Глибина L		931	1031	1031	1131
	Вага котла, кг		126	143	155	174
	<b>12-24 кВт</b>	<b>Ціна, грн.</b>		<b>18100</b>	<b>20100</b>	<b>22100</b>

KRONAS STANDART		Потужність, кВт	14	18	22	26
	Площа опалення, до м <sup>2</sup>		140	180	220	260
	Об'єм топки, дм <sup>3</sup>		77	87	102	114
	Об'єм теплоносія, л		55	58	65	89
	Висота Н		1205	1205	1235	1305
	Ширина В		556	556	556	556
	Глибина L		981	1033	1083	1083
	Вага котла, кг		187	204	210	219
	<b>14-26 кВт</b>	<b>Ціна без автоматики та вентилятора, грн.</b>		<b>27100</b>	<b>29200</b>	<b>30400</b>
	<b>Ціна, грн.</b>		<b>31100</b>	<b>33200</b>	<b>34400</b>	<b>36800</b>

KRONAS UNIC		Потужність, кВт	15	20	25	30
	Площа опалення, до м <sup>2</sup>		150	200	250	300
	Об'єм топки, дм <sup>3</sup>		70	82	102	123
	Об'єм теплоносія, л		56	74	84	96
	Висота Н		1431	1451	1531	1531
	Ширина В		556	556	606	606
	Глибина L		970	1016	1029	1126
	Вага котла, кг		278	299	338	394
	<b>15-30 кВт</b>	<b>Ціна без автоматики та вентилятора, грн.</b>		<b>38300</b>	<b>42900</b>	<b>47500</b>
	<b>Ціна, грн.</b>		<b>42300</b>	<b>46900</b>	<b>51500</b>	<b>55100</b>

KRONAS UNIC-NEW		Потужність, кВт	17	22	27	35	42	50	62	75	98	125	150	200	250
	Площа опалення, до м <sup>2</sup>		170	220	270	350	420	500	620	750	980	1250	1500	2000	2500
	Об'єм топки, дм <sup>3</sup>		88	98	122	145	182	214	260	305	416	577	635	920	1300
	Об'єм теплоносія, л		75	85	95	107	140	148	175	191	248	290	335	405	518
	Висота Н		1480	1480	1533	1533	1733	1845	1846	1875	1875	1895	1895	2095	2205
	Ширина В		607	607	627	627	677	677	677	777	777	928	997	1147	1197
	Глибина L		1063	1132	1178	1307	1340	1340	1481	1442	1697	1697	1777	1933	2153
	Вага котла, кг		336	365	403	448	520	564	641	772	879	1022	1137	1518	1821
	<b>17-250 кВт</b>	<b>Ціна без автоматики та вентилятора, грн.</b>		<b>45400</b>	<b>49200</b>	<b>53700</b>	-	-	-	-	-	-	-	-	-
		<b>Ціна, грн.</b>		<b>49400</b>	<b>53200</b>	<b>57700</b>	<b>66200</b>	<b>72300</b>	<b>87100</b>	<b>98500</b>	<b>130100</b>	<b>159100</b>	<b>178500</b>	<b>201200</b>	<b>232500</b>

KRONAS UNIC-P		Потужність, кВт	17	22	27	35	42	50	62	75	98	125	150	200	250	
	Площа опалення, до м <sup>2</sup>		170	220	270	350	420	500	620	750	980	1250	1500	2000	2500	
	Об'єм топки, дм <sup>3</sup>		88	98	122	145	182	214	260	305	416	577	635	920	1300	
	Об'єм теплоносія, л		75	85	95	107	140	148	175	191	248	290	335	405	518	
	Висота Н		1480	1480	1533	1533	1733	1845	1846	1875	1875	1895	1895	2095	2205	
	Ширина В		607	607	627	627	677	677	677	777	777	928	997	1147	1197	
	Глибина L		1063	1132	1178	1307	1340	1340	1481	1442	1697	1697	1777	1933	2153	
	Вага котла, кг		352	384	424	465	540	573	652	728	892	1032	1150	1562	1868	
	<b>17-250 кВт</b>	<b>Ціна, грн.</b>		<b>49400</b>	<b>53200</b>	<b>57700</b>	<b>66200</b>	<b>72300</b>	<b>87100</b>	<b>98500</b>	<b>130100</b>	<b>159100</b>	<b>178500</b>	<b>201200</b>	<b>232500</b>	<b>275200</b>

KRONAS JET		Потужність, кВт	15	20	25	30
	Площа опалення, до м <sup>2</sup>		150	200	250	300
	Об'єм топки, дм <sup>3</sup>		97	117	136	159
	Об'єм теплоносія, л		118	124	140	165
	Висота Н		1249	1249	1299	1449
	Ширина В		717	717	767	767
	Глибина L		1230	1287	1327	1327
	Вага котла, кг		412	425	489	536
	<b>15-30 кВт</b>	<b>Ціна, грн.</b>		<b>59700</b>	<b>62500</b>	<b>67300</b>

\*Ціни вказані в комплекті з автоматикою «STANDART». За вимогою котел може бути укомплектовано іншою автоматикою.

Котли з ручним завантаженням



KRONAS PROM		Потужність, кВт	50	80	97	150	200	250	300	400	500
	Площа опалення, до м <sup>2</sup>		500	800	970	1500	2000	2500	3000	4000	5000
	Об'єм топки, дм <sup>3</sup>		325	415	550	810	1120	1150	1270	2100	3100
	Об'єм теплоносія, л		205	264	317	371	652	813	875	964	1116
	Висота Н		1615	1715	1810	1918	2070	2070	2070	2070	2070
	Ширина В		755	755	811	862	1060	1170	1240	1340	1500
	Глибина L		1675	1890	1954	2016	2596	2882	2882	3112	3311
	Вага котла, кг		714	893	1131	1273	1849	2064	2389	2652	3053
<b>50-500 кВт</b>	Ціна, грн.		<b>90600</b>	<b>125700</b>	<b>157400</b>	<b>203700</b>	<b>249100</b>	<b>314100</b>	<b>338100</b>	<b>426900</b>	<b>517900</b>

KRONAS Heat-Master		Потужність, кВт	99	150	200	250	300	400	500	600
	Площа опалення, до м <sup>2</sup>		990	1500	2000	2500	3000	4000	5000	6000
	Об'єм топки, дм <sup>3</sup>		433	635	676	1025	1056	1325	1400	1492
	Об'єм теплоносія, л		651	920	1004	1410	1572	1536	1614	1714
	Висота Н		1797	1797	1836	2174	2274	2281	2281	2281
	Ширина В		1078	1078	1078	1254	1254	1334	1334	1334
	Глибина L		1930	2439	2534	2650	2700	2817	2917	3015
	Вага котла, кг		1297	1619	1729	2400	2577	3097	3185	3318
<b>99-600 кВт</b>	Ціна, грн.		<b>162400</b>	<b>196100</b>	<b>235300</b>	<b>290700</b>	<b>335900</b>	<b>414400</b>	<b>485900</b>	<b>590400</b>

KRONAS Heat-Master (SH)		Потужність, кВт	99	150	200	250	300	400	500	600	800	1000
	Площа опалення, до м <sup>2</sup>		990	1500	2000	2500	3000	4000	5000	6000	8000	10000
	Об'єм топки, дм <sup>3</sup>		250	350	370	450	860	980	1290	1710	3410	3410
	Об'єм теплоносія, л		260	330	500	630	990	1120	1160	2010	2410	2760
	Висота Н		1903	1903	2054	2054	2330	2330	2420	2620	2737	2938
	Ширина В		810	810	1010	1010	1210	1210	1330	1330	2013	2013
	Глибина L		1600	1820	2002	2055	2413	2813	3023	3023	2984	3397
	Вага котла, кг		1015	1220	1628	2035	2238	3088	3861	4080	4394	4936
<b>99-1000 кВт</b>	Ціна, грн.		<b>179200</b>	<b>213100</b>	<b>258600</b>	<b>308300</b>	<b>362100</b>	<b>442900</b>	<b>526100</b>	<b>626400</b>	<b>726100</b>	<b>814500</b>

Котли з автоматичною подачею палива



KRONAS Mini 5K		Потужність, кВт	15	25
	Площа опалення, до м <sup>2</sup>		150	250
	Об'єм бункера, дм <sup>3</sup>		134	171
	Об'єм теплоносія, л		48	73
	Висота Н		1650	1720
	Ширина В		530	630
	Глибина L		967	1082
<b>15-25 кВт</b>	Вага котла, кг		219	294
	Ціна, грн.		<b>105100</b>	<b>117300</b>
	Ціна з димососом, грн.		<b>113300</b>	<b>125500</b>

KRONAS Auto 5K		Потужність, кВт	17	23	30	50
	Площа опалення, до м <sup>2</sup>		150	200	300	500
	Об'єм бункера, дм <sup>3</sup>		360	360	360	360
	Об'єм теплоносія, л		75	87	112	177
	Висота Н		1457	1457	1457	1576
	Ширина В (з бункером)		1170	1170	1170	1330
	Глибина L		1110	1110	1110	1229
<b>17-30 кВт</b>	Вага котла, кг		321	356	395	559
	Ціна, грн.		<b>130400</b>	<b>138900</b>	<b>143900</b>	<b>199300</b>

KRONAS PELLETS		Потужність, кВт	17	22	27	35	42	50	62	75	98	125	150	200	250
	Площа опалення, до м <sup>2</sup>		170	220	270	350	420	500	620	750	980	1250	1500	2000	2500
	Об'єм бункера, дм <sup>3</sup>		400	400	400	400	400	400	700	700	700	700	700	1000	1000
	Об'єм теплоносія, л		75	85	95	107	140	148	175	191	248	290	335	405	518
	Висота Н		1480	1480	1533	1533	1733	1845	1846	1875	1875	1895	1895	2095	2205
	Ширина В (з бункером)		1259	1259	1279	1279	1329	1329	1550	1679	1679	1829	1899	2206	2256
	Глибина L		1251	1321	1360	1491	1551	1549	1693	1716	2067	2076	2169	2322	2542
	Вага котла, кг		399	428	465	506	585	619	702	789	963	1101	1219	1701	2004
<b>17-250 кВт</b>	Ціна, грн.		<b>113400</b>	<b>119400</b>	<b>123300</b>	<b>137600</b>	<b>150600</b>	<b>172800</b>	<b>195400</b>	<b>254400</b>	<b>304100</b>	<b>321300</b>	<b>383100</b>	<b>465800</b>	<b>551200</b>

KRONAS PELLETS PRO		Потужність, кВт	35	50	75	100	150	200	250	300	400	500
	Площа опалення, до м <sup>2</sup>		350	500	750	1000	1500	2000	2500	3000	4000	5000
	Об'єм бункера, дм <sup>3</sup>		400	400	700	700	700	1000	1000	1000	1000	1000
	Об'єм теплоносія, л		177	186	241	368	450	615	728	833	1234	1420
	Висота Н		1165	1215	1245	1345	1465	1670	1765	1900	2040	2120
	Ширина В (з бункером)		1378	1378	1615	1695	1860	2010	2050	2050	2280	2340
	Глибина L		1116	1116	1366	1596	1696	1815	1966	1966	2126	2126
<b>35-500 кВт</b>	Вага котла, кг		403	440	544	726	902	1177	1392	1637	2118	2333
	Ціна, грн.		<b>150100</b>	<b>172500</b>	<b>243900</b>	<b>291300</b>	<b>365800</b>	<b>472900</b>	<b>563300</b>	<b>647100</b>	<b>827100</b>	<b>934500</b>
	Ціна з димососом, грн.		<b>158300</b>	<b>189700</b>	<b>263100</b>	<b>310500</b>	по запиту					



KRONAS PROM-PELLETS		Потужність, кВт	50	80	97	150	200	250	300	400	500
	Площа опалення, до м <sup>2</sup>		500	800	970	1500	2000	2500	3000	4000	5000
	Об'єм бункера, дм <sup>3</sup>		400	700	1000	1000	1000	1000	1000	1000	1000
	Об'єм теплоносія, л		205	264	317	371	652	813	875	964	1116
	Висота Н		1631	1731	1808	1923	2070	2070	2070	2070	2070
	Ширина В (з бункером)		1390	1640	1857	1907	2101	2211	2281	2381	2541
	Глибина L		1675	1890	1954	2016	2596	2882	2882	3112	3311
	Вага котла, кг		757	975	1297	1443	2049	2426	2571	2923	3421
<b>50-500 кВт</b>	Ціна, грн.		<b>176300</b>	<b>262400</b>	<b>306100</b>	<b>386100</b>	<b>482400</b>	<b>590100</b>	<b>626400</b>	<b>862500</b>	<b>1021000</b>

KRONAS BIO-MASTER		Потужність, кВт	97	150	200	250	300	400	500
	Площа опалення, до м <sup>2</sup>		970	1500	2000	2500	3000	4000	5000
	Об'єм бункера, дм <sup>3</sup>		650	650	650	650	650	650	650
	Об'єм теплоносія, л		307	358	638	800	855	951	1089
	Висота Н		1808	1923	2070	2070	2070	2070	2070
	Ширина В (з бункером)		4541	4591	4899	5124	5194	5409	5571
	Глибина L		1962	2022	2596	2884	2884	3314	3314
	Вага котла, кг		1480	2327	2690	3210	3433	4069	4855
<b>98-500 кВт</b>	Ціна, грн.		<b>374400</b>	<b>427100</b>	<b>469300</b>	<b>509900</b>	<b>558100</b>	<b>730500</b>	<b>830500</b>

KRONAS Heat-Master Pellets		Потужність, кВт	99	150	200	250	300	400	500	600	800	1000
	Площа опалення, до м <sup>2</sup>		990	1500	2000	2500	3000	4000	5000	6000	8000	10000
	Об'єм бункера, дм <sup>3</sup>		1000	1000	1000	1000	1000	1000	1000	1000	1000	1000
	Об'єм теплоносія, л		651	920	1004	1410	1572	1536	1614	1714	2416	2768
	Висота Н		1797	1797	1836	2050	2150	2230	2230	2281	2792	2942
	Ширина В (з бункером)		1778	1778	1778	1845	1845	1930	1930	2034	2606	2706
	Глибина L (без пальника)		1936	2435	2553	2585	2635	2735	2985	3013	3254	3454
	Вага котла, кг		1486	1820	1942	2618	2832	3405	3583	3783	5272	5817
<b>99-1000 кВт</b>	Ціна, грн.		<b>327900</b>	<b>395500</b>	<b>491900</b>	<b>598100</b>	<b>650400</b>	<b>878600</b>	<b>1029000</b>	по запиту		

\*Ціни вказані в комплекті з автоматикою. За вимогою котел може бути укомплектовано іншою автоматикою.

\*\*Об'єм бункеру може бути змінено за бажанням замовника

Комплектуючі до котлів:

Для котла з зручним завантаженням (доплата)		Євро
Автоматика LUX: <b>STANDART +</b> 		31
Механічний терморегулятор тяги		17
Датчик температури вихлопних газів		31

Комплект чавунних колосників													
Потужність котла, кВт	17	22	27	35	42	50	62	75	98	125	150	200	250
Ціна для котлів Pellets, грн	2900	2900	2900	4400	4400	4400	4700	4700	6900	6900	6900	6900	7700

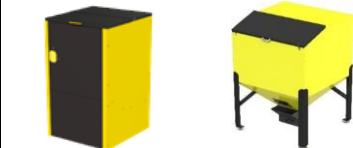
Бункер для пеллет						
	Об'єм, дм <sup>3</sup>	400	700	1000	1500	більше 1500
	Висота, мм	1400	1660	1730	2100	по запиту
	Ширина, мм	600	850	1015	1160	
	Глибина, мм	710	850	1010	1160	
	Ціна, грн.	14900	20100	23700	29900	



Номинальний об'єм, дм <sup>3</sup>	200	320	500	800	1000	1500	2000	3000	4000	5000	6000	7000
Висота, мм	1880	1910	1970	2075	2080	2145	2235	2315	2400	2900	3400	3900
Діаметр без ізоляції, мм	400	500	600	750	850	1000	1200	1400	1600	1600	1600	1600
Діаметр з ізоляцією, мм	600	700	800	950	1050	1200	1400	1600	1800	1800	1800	1800
Ціна без ізоляції, грн.	13600	14600	19200	20900	25100	32400	40200	85800	105900	116500	131400	142700
Ціна с ізоляцією (кожзам + синтепон), грн.	15300	19200	22600	27200	32100	39400	51700	96900	117900	130100	147400	161200
Панель термометрів, грн.	800											
Теплообмінник спіральний*, грн.	по запиту											
Теплообмінник спіральний нерж. *, грн.	-	6500	6500	6500	6500	9000	9000	9000	9000	9000	по запиту	
Теплообмінник фланцевий*, грн.	по запиту											
Фланець під теплообмінник, грн.	1100											
Вихід під електротен, грн.	900											

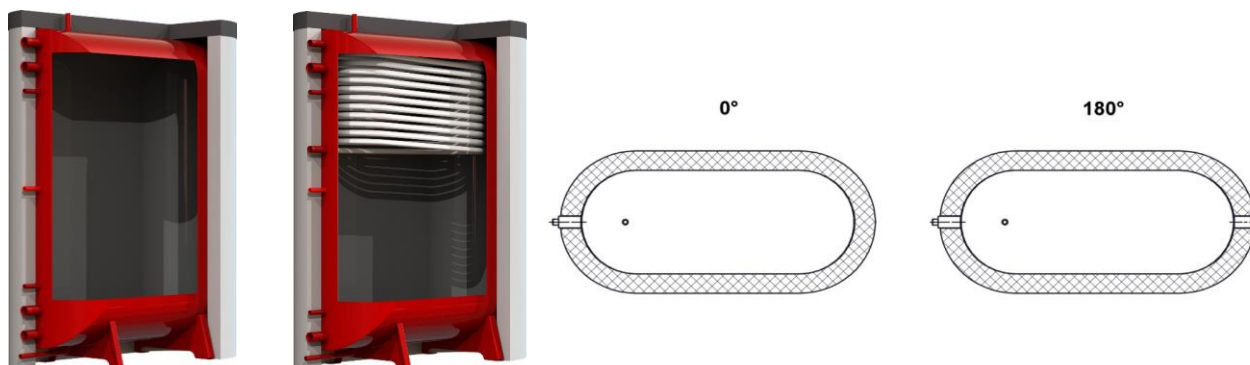

Номинальний об'єм, дм <sup>3</sup>	500	800	1000
Висота, мм	1920	1920	1920
Глибина без ізоляції, мм	985	1385	1660
Ширина без ізоляції, мм	470	470	470
Ціна с ізоляцією (кожзам + синтепон), грн.	30100	35900	41600
Панель термометрів, грн.	800		
Теплообмінник спіральний нерж. *, грн.	6500/9000	6500/9000	6500/9000
Теплообмінник фланцевий*, грн.	по запиту		
Фланець під теплообмінник, грн.	1100		
Вихід під електротен, грн.	900		

\* потужність теплообмінника за вимогою може бути змінена

## Пелетні пальники

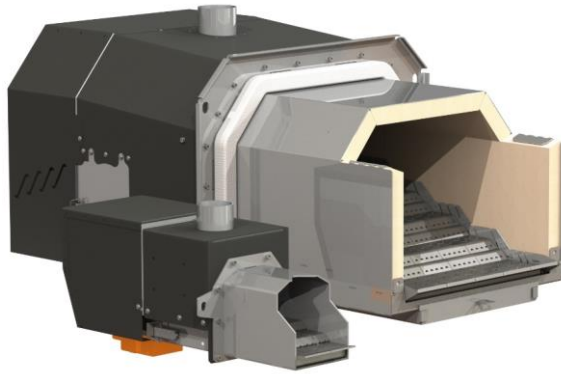

Номинальна теплова потужність, кВт	18	28	35	40	60	80	100	125	150	200	250	300	400	500
Вартість з контролером PLUM ecoMax 860p1-ua, Євро	1430	1550	1680	1950	2430	2880	3390	3870	4350	5760	6750	7890	10050	11700
Вартість з контролером PLUM ecoMax 360, Євро	1330	1450	1580	1850	2330	2780	-							

Параметр	Технічні характеристики														
Номинальна теплова потужність, кВт	18	28	35	40	60	80	100	125	150	200	250	300	400	500	
Мінімальна теплова потужність, кВт	8	12	16	20	20	25	30	35	42	55	70	85	115	150	
Модуляція потужності	+														
Автоматичне очищення колосників	+														
Номинальна витрата палива, кг/кВт	0,2														
Габаритні розміри															
Висота пальника, мм	268			360			393	442	396			455	513	627	660
Ширина пальника, мм	226			313				350			440	570	670	670	
Довжина пальника, мм	533	566	596	597	643	766	818	831	860	900	933	990	1340	1500	
Довжина топки, мм	160	193	223	172	218	340	370	247	277	305	340	395	227		
Діаметр коліна пальника, мм	60						70								
Висота топки, мм	135			189			222	242	237		325	357	437		
Ширина топки, мм	118			225				288			357	427	436		
Маса, кг	14	15	16	23	27	35	39	56	60	80	85	122	370	397	
Електричні параметри															
Напруга живлення, В/Гц	~230±5% / 50														
Запобіжник на вході контролера, А	5														
Ступінь захисту	IP41														
Параметри шнека															
Довжина шнека, м	1,7						2,2								
Діаметр труби шнека, мм	60						70								
Вага шнека, кг	8						15						17		

### Функції PLUM ecoMax 860p1-ua

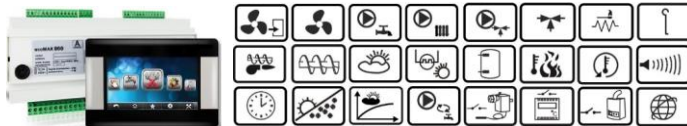

### Можливість встановлення Інтернет-модуля ecoNet300



(ціна по запиту)

### Функції PLUM ecoMax 360

