

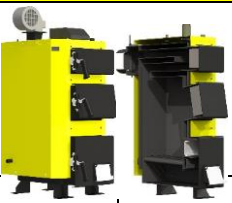

Котли з ручним завантаженням

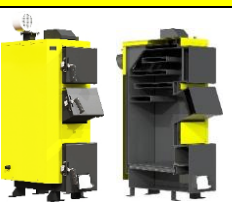



KRONAS EKO		Потужність, кВт	12	16	20	24
	Площа опалення, до м ²		120	160	200	240
	Об'єм топки, дм ³		46	59	72	88
	Об'єм теплоносія, л		25	31	35	42
	Висота Н		920	920	1020	1020
	Ширина В		516	516	516	516
	Глибина L		931	1031	1031	1131
	Вага котла, кг		126	143	155	174
12-24 кВт	Ціна, грн.		18100	20100	22100	24300

KRONAS STANDART		Потужність, кВт	10	14	18	22	26
	Площа опалення, до м ²		100	140	180	220	260
	Об'єм топки, дм ³		55	77	87	102	114
	Об'єм теплоносія, л		47	55	58	65	69
	Висота Н		1165	1205	1205	1235	1305
	Ширина В		516	556	556	556	556
	Глибина L		931	981	1033	1083	1083
	Вага котла, кг		172	187	204	210	219
14-26 кВт	Ціна без автоматики та вентилятора, грн.		25900	27100	29200	30400	32800
	Ціна, грн.		29900	31100	33200	34400	36800

KRONAS UNIC		Потужність, кВт	15	20	25	30
	Площа опалення, до м ²		150	200	250	300
	Об'єм топки, дм ³		70	82	102	123
	Об'єм теплоносія, л		56	74	84	96
	Висота Н		1431	1451	1531	1531
	Ширина В		556	556	606	606
	Глибина L		970	1016	1029	1126
	Вага котла, кг		278	299	338	394
15-30 кВт	Ціна без автоматики та вентилятора, грн.		38300	42900	47500	51100
	Ціна, грн.		42300	46900	51500	55100

KRONAS UNIC-NEW		Потужність, кВт	17	22	27	35	42	50	62	75	98	125	150	200	250	
	Площа опалення, до м ²		170	220	270	350	420	500	620	750	980	1250	1500	2000	2500	
	Об'єм топки, дм ³		88	98	122	145	182	214	260	305	416	577	635	920	1300	
	Об'єм теплоносія, л		75	85	95	107	140	148	175	191	248	290	335	405	518	
	Висота Н		1480	1480	1533	1533	1733	1845	1846	1875	1875	1895	1895	2095	2205	
	Ширина В		607	607	627	627	677	677	677	677	777	777	928	997	1147	1197
	Глибина L		1063	1132	1178	1307	1340	1340	1481	1442	1697	1697	1777	1933	2153	
	Вага котла, кг		336	365	403	448	520	564	641	772	879	1022	1137	1518	1821	
	17-250 кВт	Ціна без автоматики та вентилятора, грн.		45400	49200	53700	-	-	-	-	-	-	-	-	-	-
		Ціна, грн.		49400	53200	57700	66200	72300	87100	98500	130100	159100	178500	201200	232500	275200

KRONAS UNIC-P		Потужність, кВт	17	22	27	35	42	50	62	75	98	125	150	200	250	
	Площа опалення, до м ²		170	220	270	350	420	500	620	750	980	1250	1500	2000	2500	
	Об'єм топки, дм ³		88	98	122	145	182	214	260	305	416	577	635	920	1300	
	Об'єм теплоносія, л		75	85	95	107	140	148	175	191	248	290	335	405	518	
	Висота Н		1480	1480	1533	1533	1733	1845	1846	1875	1875	1895	1895	2095	2205	
	Ширина В		607	607	627	627	677	677	677	677	777	777	928	997	1147	1197
	Глибина L		1063	1132	1178	1307	1340	1340	1481	1442	1697	1697	1777	1933	2153	
	Вага котла, кг		352	384	424	465	540	573	652	728	892	1032	1150	1562	1868	
	17-250 кВт	Ціна, грн.		49400	53200	57700	66200	72300	87100	98500	130100	159100	178500	201200	232500	275200

KRONAS JET		Потужність, кВт	15	20	25	30
	Площа опалення, до м ²		150	200	250	300
	Об'єм топки, дм ³		97	117	136	159
	Об'єм теплоносія, л		118	124	140	165
	Висота Н		1249	1249	1299	1449
	Ширина В		717	717	767	767
	Глибина L		1230	1287	1327	1327
	Вага котла, кг		412	425	489	536
15-30 кВт	Ціна, грн.		59700	62500	67300	73800

*Ціни вказані в комплекті з автоматикою «STANDART». За вимогою котел може бути укомплектовано іншою автоматикою.

Котли з ручним завантаженням



KRONAS PROM		Потужність, кВт	50	80	97	150	200	250	300	400	500
	Площа опалення, до м ²		500	800	970	1500	2000	2500	3000	4000	5000
	Об'єм топки, дм ³		325	415	550	810	1120	1150	1270	2100	3100
	Об'єм теплоносія, л		205	264	317	371	652	813	875	964	1116
	Висота Н		1615	1715	1810	1918	2070	2070	2070	2070	2070
	Ширина В		755	755	811	862	1060	1170	1240	1340	1500
	Глибина L		1675	1890	1954	2016	2596	2882	2882	3112	3311
	Вага котла, кг		714	893	1131	1273	1849	2064	2389	2652	3053
50-500 кВт	Ціна, грн.		90600	125700	157400	203700	249100	314100	338100	426900	517900

KRONAS Heat-Master		Потужність, кВт	99	150	200	250	300	400	500	600
	Площа опалення, до м ²		990	1500	2000	2500	3000	4000	5000	6000
	Об'єм топки, дм ³		433	635	676	1025	1056	1325	1400	1492
	Об'єм теплоносія, л		651	920	1004	1410	1572	1536	1614	1714
	Висота Н		1797	1797	1836	2174	2274	2281	2281	2281
	Ширина В		1078	1078	1078	1254	1254	1334	1334	1334
	Глибина L		1930	2439	2534	2650	2700	2817	2917	3015
	Вага котла, кг		1297	1619	1729	2400	2577	3097	3185	3318
99-600 кВт	Ціна, грн.		162400	196100	235300	290700	335900	414400	485900	590400

KRONAS Heat-Master (SH)		Потужність, кВт	99	150	200	250	300	400	500	600	800	1000
	Площа опалення, до м ²		990	1500	2000	2500	3000	4000	5000	6000	8000	10000
	Об'єм топки, дм ³		250	350	370	450	860	980	1290	1710	3410	3410
	Об'єм теплоносія, л		260	330	500	630	990	1120	1160	2010	2410	2760
	Висота Н		1903	1903	2054	2054	2330	2330	2420	2620	2737	2938
	Ширина В		810	810	1010	1010	1210	1210	1330	1330	2013	2013
	Глибина L		1600	1820	2002	2055	2413	2813	3023	3023	2984	3397
	Вага котла, кг		1015	1220	1628	2035	2238	3088	3861	4080	4394	4936
99-1000 кВт	Ціна, грн.		179200	213100	258600	308300	362100	442900	526100	626400	726100	814500

Котли з автоматичною подачею палива



KRONAS Mini 5K		Потужність, кВт	15	25
	Площа опалення, до м ²		150	250
	Об'єм бункера, дм ³		134	171
	Об'єм теплоносія, л		48	73
	Висота Н		1650	1720
	Ширина В		530	630
	Глибина L		967	1082
15-25 кВт	Вага котла, кг		219	294
	Ціна, грн.		105100	117300
	Ціна з димососом, грн.		113300	125500

KRONAS Auto 5K		Потужність, кВт	17	23	30	50
	Площа опалення, до м ²		150	200	300	500
	Об'єм бункера, дм ³		360	360	360	360
	Об'єм теплоносія, л		75	87	112	177
	Висота Н		1457	1457	1457	1576
	Ширина В (з бункером)		1170	1170	1170	1330
	Глибина L		1110	1110	1110	1229
17-30 кВт	Вага котла, кг		321	356	395	559
	Ціна, грн.		130400	138900	143900	199300

KRONAS PELLETS		Потужність, кВт	17	22	27	35	42	50	62	75	98	125	150	200	250
	Площа опалення, до м ²		170	220	270	350	420	500	620	750	980	1250	1500	2000	2500
	Об'єм бункера, дм ³		400	400	400	400	400	400	700	700	700	700	700	1000	1000
	Об'єм теплоносія, л		75	85	95	107	140	148	175	191	248	290	335	405	518
	Висота Н		1480	1480	1533	1533	1733	1845	1846	1875	1875	1895	1895	2095	2205
	Ширина В (з бункером)		1259	1259	1279	1279	1329	1329	1550	1679	1679	1829	1899	2206	2256
	Глибина L		1251	1321	1360	1491	1551	1549	1693	1716	2067	2076	2169	2322	2542
	Вага котла, кг		399	428	465	506	585	619	702	789	963	1101	1219	1701	2004
17-250 кВт	Ціна, грн.		113400	119400	123300	137600	150600	172800	195400	254400	304100	321300	383100	465800	551200

KRONAS PELLETS PRO		Потужність, кВт	35	50	75	100	150	200	250	300	400	500
	Площа опалення, до м ²		350	500	750	1000	1500	2000	2500	3000	4000	5000
	Об'єм бункера, дм ³		400	400	700	700	700	1000	1000	1000	1000	1000
	Об'єм теплоносія, л		177	186	241	368	450	615	728	833	1234	1420
	Висота Н		1165	1215	1245	1345	1465	1670	1765	1900	2040	2120
	Ширина В (з бункером)		1378	1378	1615	1695	1860	2010	2050	2050	2280	2340
	Глибина L		1116	1116	1366	1596	1696	1815	1966	1966	2126	2126
35-500 кВт	Вага котла, кг		403	440	544	726	902	1177	1392	1637	2118	2333
	Ціна, грн.		150100	172500	243900	291300	365800	472900	563300	647100	827100	934500
	Ціна з димососом, грн.		158300	189700	263100	310500	по запиту					



KRONAS PROM-PELLETS		Потужність, кВт	50	80	97	150	200	250	300	400	500
	Площа опалення, до м ²		500	800	970	1500	2000	2500	3000	4000	5000
	Об'єм бункера, дм ³		400	700	1000	1000	1000	1000	1000	1000	1000
	Об'єм теплоносія, л		205	264	317	371	652	813	875	964	1116
	Висота Н		1631	1731	1808	1923	2070	2070	2070	2070	2070
	Ширина В (з бункером)		1390	1640	1857	1907	2101	2211	2281	2381	2541
	Глибина L		1675	1890	1954	2016	2596	2882	2882	3112	3311
	Вага котла, кг		757	975	1297	1443	2049	2426	2571	2923	3421
50-500 кВт	Ціна, грн.		176300	262400	306100	386100	482400	590100	626400	862500	1021000

KRONAS BIO-MASTER		Потужність, кВт	97	150	200	250	300	400	500
	Площа опалення, до м ²		970	1500	2000	2500	3000	4000	5000
	Об'єм бункера, дм ³		650	650	650	650	650	650	650
	Об'єм теплоносія, л		307	358	638	800	855	951	1089
	Висота Н		1808	1923	2070	2070	2070	2070	2070
	Ширина В (з бункером)		4541	4591	4899	5124	5194	5409	5571
	Глибина L		1962	2022	2596	2884	2884	3314	3314
	Вага котла, кг		1480	2327	2690	3210	3433	4069	4855
98-500 кВт	Ціна, грн.		374400	427100	469300	509900	558100	730500	830500

KRONAS Heat-Master Pellets		Потужність, кВт	99	150	200	250	300	400	500	600	800	1000
	Площа опалення, до м ²		990	1500	2000	2500	3000	4000	5000	6000	8000	10000
	Об'єм бункера, дм ³		1000	1000	1000	1000	1000	1000	1000	1000	1000	1000
	Об'єм теплоносія, л		651	920	1004	1410	1572	1536	1614	1714	2416	2768
	Висота Н		1797	1797	1836	2050	2150	2230	2230	2281	2792	2942
	Ширина В (з бункером)		1778	1778	1778	1845	1845	1930	1930	2034	2606	2706
	Глибина L (без пальника)		1936	2435	2553	2585	2635	2735	2985	3013	3254	3454
	Вага котла, кг		1486	1820	1942	2618	2832	3405	3583	3783	5272	5817
99-1000 кВт	Ціна, грн.		327900	395500	491900	598100	650400	878600	1029000	по запиту		

*Ціни вказані в комплекті з автоматикою. За вимогою котел може бути укомплектовано іншою автоматикою.

**Об'єм бункеру може бути змінено за бажанням замовника



KRONAS Airpel		Потужність, кВт	10
	Об'єм бункера, дм ³		37
	Об'єм теплоносія, л		-
	Висота Н		1156
	Ширина В		504
	Глибина L		700
	Вага, кг		142
10 кВт	Ціна, грн.		65100

KRONAS Aquapel (Plus)		Потужність, кВт	19,5
	Об'єм бункера, дм ³		37
	Об'єм теплоносія, л		39
	Висота Н		1246
	Ширина В		608
	Глибина L		736
	Вага, кг		220
19,5-22,5 кВт	Ціна Aquapel, грн.		105000
	Ціна Aquapel Plus*, грн.		108000

* - додатковий вентилятор для обігріву приміщення

Комплектуючі до котлів:

Для котла з зручним завантаженням (доплата)		Євро
Автоматика LUX:	STANDART + 	31
Механічний терморегулятор тяги		17
Датчик температури вихлопних газів		31

Комплект чавунних колосників													
Потужність котла, кВт	17	22	27	35	42	50	62	75	98	125	150	200	250
Ціна для котлів Pellets, грн	2900	2900	2900	4400	4400	4400	4700	4700	6900	6900	6900	6900	7700

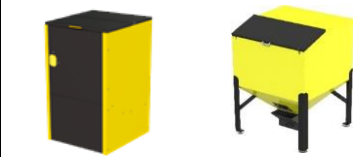
Бункер для пеллет							
	Об'єм, м ³		400	700	1000	1500	більше 1500
	Висота, мм		1400	1660	1730	2100	по запиту
	Ширина, мм		600	850	1015	1160	
	Глибина, мм		710	850	1010	1160	
	Ціна, грн.		14900	20100	23700	29900	



Номинальний об'єм, дм ³	200	320	500	800	1000	1500	2000	3000	4000	5000	6000	7000
Висота, мм	1880	1910	1970	2075	2080	2145	2235	2315	2400	2900	3400	3900
Діаметр без ізоляції, мм	400	500	600	750	850	1000	1200	1400	1600	1600	1600	1600
Діаметр з ізоляцією, мм	600	700	800	950	1050	1200	1400	1600	1800	1800	1800	1800
Ціна без ізоляції, грн.	13600	14600	19200	20900	25100	32400	40200	85800	105900	116500	131400	142700
Ціна с ізоляцією (кожзам + синтепон), грн.	15300	19200	22600	27200	32100	39400	51700	96900	117900	130100	147400	161200
Панель термометрів, грн.	800											
Теплообмінник спіральний*, грн.	по запиту											
Теплообмінник спіральний нерж. *, грн.	-	6500	6500	6500	6500	9000	9000	9000	9000	9000	по запиту	
Теплообмінник фланцевий*, грн.	по запиту											
Фланець під теплообмінник, грн.	1100											
Вихід під електротен, грн.	900											

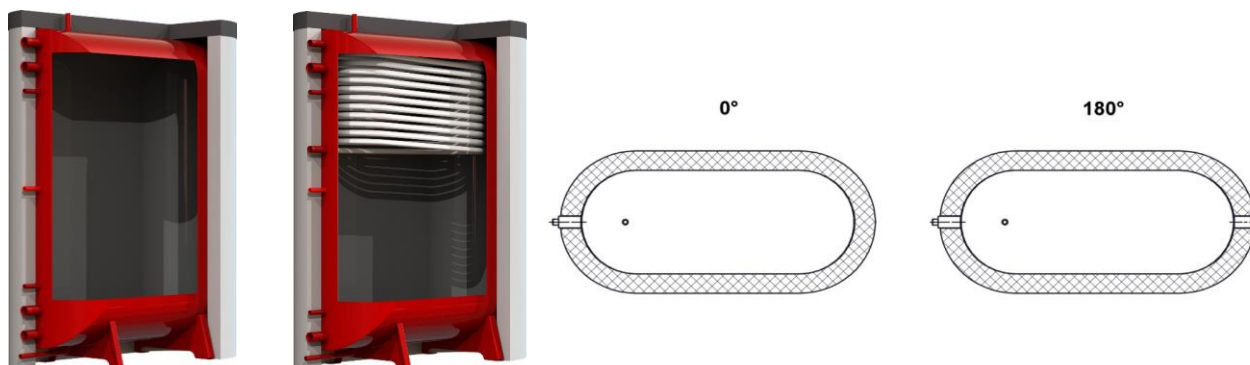

Номинальний об'єм, дм ³	500	800	1000
Висота, мм	1920	1920	1920
Глибина без ізоляції, мм	985	1385	1660
Ширина без ізоляції, мм	470	470	470
Ціна с ізоляцією (кожзам + синтепон), грн.	30100	35900	41600
Панель термометрів, грн.	800		
Теплообмінник спіральний нерж. *, грн.	6500/9000	6500/9000	6500/9000
Теплообмінник фланцевий*, грн.	по запиту		
Фланець під теплообмінник, грн.	1100		
Вихід під електротен, грн.	900		

* потужність теплообмінника за вимогою може бути змінена

Пелетні пальники

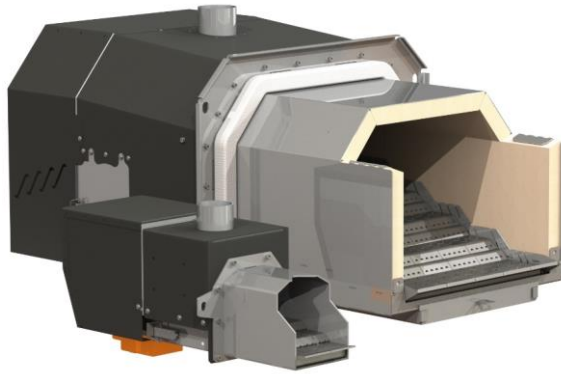

Номинальна теплова потужність, кВт	18	28	35	40	60	80	100	125	150	200	250	300	400	500
Вартість з контролером PLUM ecoMax 860p1-ua, грн.	60100	65100	70600	81900	102100	120900	142400	162600	182700	241900	283500	331400	422100	491400
Вартість з контролером PLUM ecoMax 360, грн.	55900	60900	66400	77700	97900	116700	-							

Параметр	Технічні характеристики														
Номинальна теплова потужність, кВт	18	28	35	40	60	80	100	125	150	200	250	300	400	500	
Мінімальна теплова потужність, кВт	8	12	16	20	20	25	30	35	42	55	70	85	115	150	
Модуляція потужності	+														
Автоматичне очищення колосників	+														
Номинальна витрата палива, кг/кВт	0,2														
Габаритні розміри															
Висота пальника, мм	268			360			393	442	396			455	513	627	660
Ширина пальника, мм	226			313				350			440	570	670	670	
Довжина пальника, мм	533	566	596	597	643	766	818	831	860	900	933	990	1340	1500	
Довжина топки, мм	160	193	223	172	218	340	370	247	277	305	340	395	227		
Діаметр коліна пальника, мм	60						70								
Висота топки, мм	135			189			222	242	237		325	357	437		
Ширина топки, мм	118			225				288			357	427	436		
Маса, кг	14	15	16	23	27	35	39	56	60	80	85	122	370	397	
Електричні параметри															
Напруга живлення, В/Гц	~230±5% / 50														
Запобіжник на вході контролера, А	5														
Ступінь захисту	IP41														
Параметри шнека															
Довжина шнека, м	1,7						2,2								
Діаметр труби шнека, мм	60						70								
Вага шнека, кг	8						15						17		

Функції PLUM ecoMax 860p1-ua

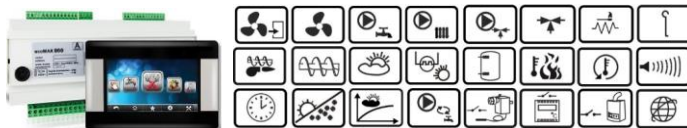

Можливість встановлення Інтернет-модуля ecoNet300

(по запиту)



Функції PLUM ecoMax 360

